

Protection anti-insectes pour saut de loup

Protection anti-insectes pour saut de loup Modèle 1 SG01 + 1SG02

Pour saut de loup avec grille-caillebotis affleurée,
fixation par bandes caoutchouc ou (mieux)
vis de serrage.

Exécution

En profil d'aluminium AIMgSi 0.5 F220.
Les cadres sont coupés à l'onglet et assemblés
par équerres de montage.

Couleur

Eloxé naturel E6/EV1.

Moustiquaire

En acier inoxydable V 2A, 0,5 mm

Caractéristiques

Profil aluminium extra plat
Sans angle de trébuchage
Passage de lumière optimale
Montage facile
Nettoyage aisé



Variante avec raccord mural unilatéral

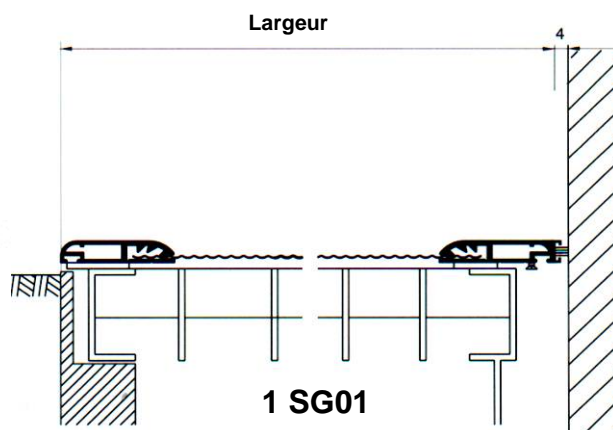

Variante sans raccord

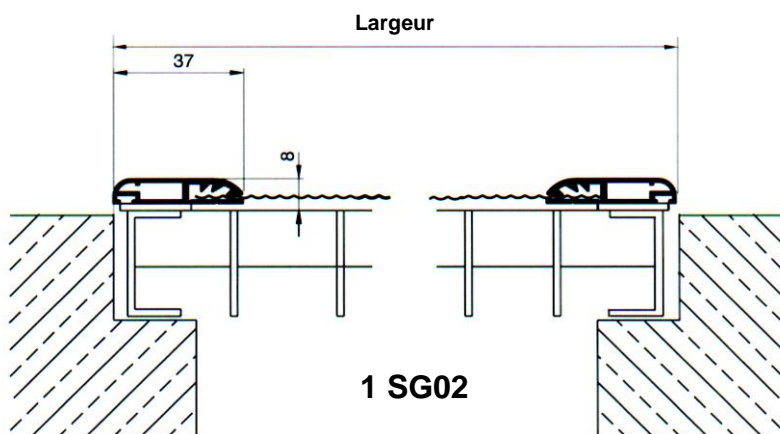

Protection anti-insectes pour saut de loup

Protection anti-insectes pour saut de loup Modèle 1 SG04

Pour saut de loup avec grille-caillebotis affleurée,
fixation par bandes caoutchouc ou (mieux)
vis de serrage.

Exécution

En profil d'aluminium AIMgSi 0.5 F220.
Les cadres sont coupés à l'onglet et assemblés
par équerres de montage.

Couleur

Eloxé naturel E6/EV1.

Moustiquaire

En acier inoxydable V 2A, 0,5 mm

Caractéristiques

Profil aluminium extra plat
Sans angle de trébuchage
Passage de lumière optimale
Montage facile
Nettoyage aisé

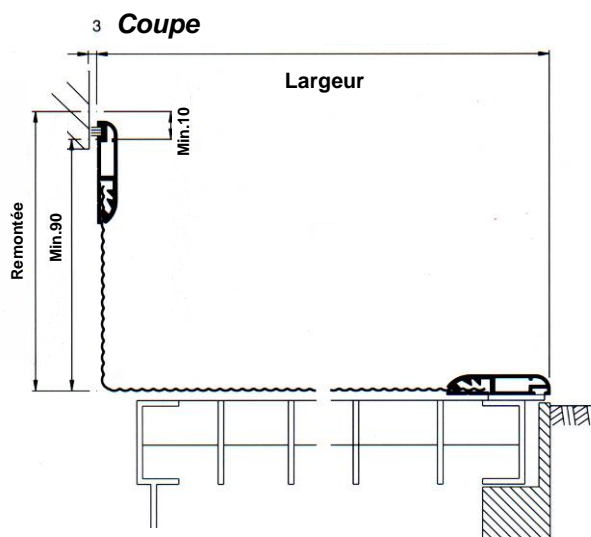

Coupe horizontale

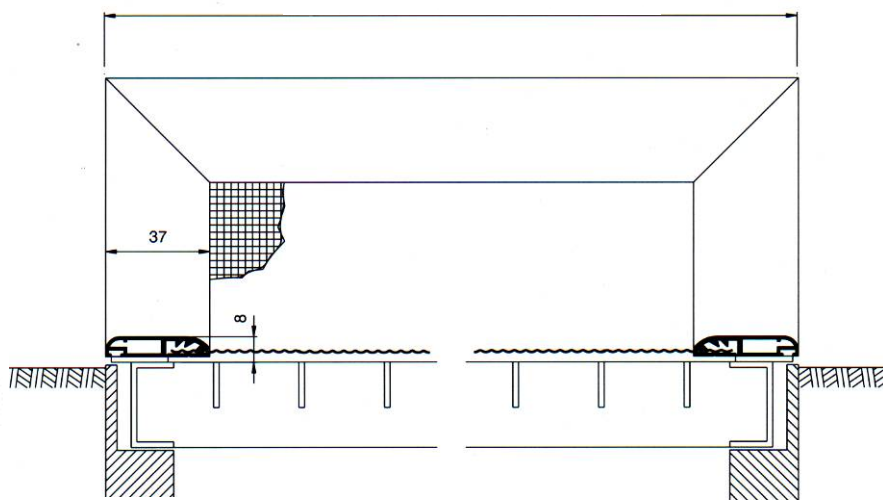

Protection anti-insectes pour saut de loup

**Protection anti-insectes
Modèle 1 SG01 + 1 SG02
y compris bande caoutchouc
pour le montage**



Largeur		50	60	70	80	90	100	110	120	130	140	150	160	170	180	190	200
Hauteur	30	157.-	169.-	183.-	195.-	208.-	220.-	233.-	245.-	259.-	271.-	284.-	296.-	309.-	322.-	334.-	348.-
	40	172.-	186.-	200.-	213.-	229.-	242.-	256.-	270.-	285.-	298.-	312.-	327.-	341.-	355.-	369.-	382.-
	50	187.-	201.-	218.-	233.-	249.-	264.-	279.-	295.-	310.-	326.-	342.-	356.-	373.-	388.-	404.-	417.-
	60	201.-	218.-	235.-	252.-	270.-	286.-	303.-	319.-	337.-	353.-	371.-	387.-	405.-	422.-	438.-	451.-
	70	217.-	234.-	253.-	271.-	289.-	307.-	327.-	344.-	363.-	381.-	399.-	417.-	437.-	455.-	473.-	486.-
	80	231.-	250.-	271.-	289.-	310.-	329.-	350.-	369.-	389.-	408.-	429.-	448.-	468.-	488.-	507.-	520.-
	90	245.-	266.-	288.-	309.-	330.-	351.-	373.-	394.-	415.-	436.-	458.-	479.-	499.-	521.-	542.-	556.-
	100	261.-	283.-	306.-	328.-	351.-	373.-	396.-	418.-	441.-	463.-	486.-	508.-	531.-	554.-	576.-	590.-
	110	275.-	299.-	323.-	347.-	371.-	395.-	419.-	442.-	468.-	491.-	515.-	539.-	563.-	587.-	612.-	625.-
	120	290.-	315.-	341.-	365.-	392.-	417.-	442.-	468.-	494.-	518.-	545.-	569.-	595.-	622.-	646.-	659.-
130	305.-	331.-	359.-	385.-	413.-	439.-	465.-	492.-	519.-	546.-	573.-	600.-	627.-	655.-	681.-	694.-	

**Protection anti-insectes
Modèle 1 SG04
y compris bande caoutchouc
pour le montage**

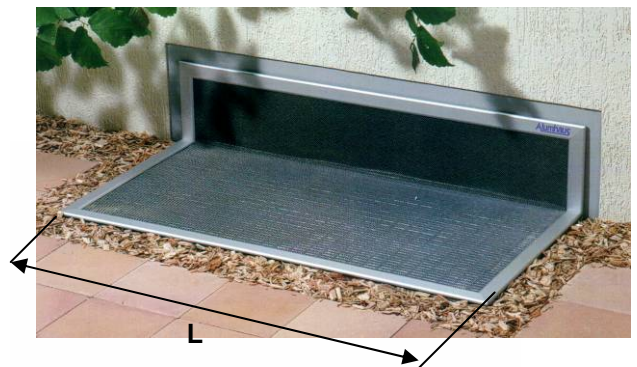
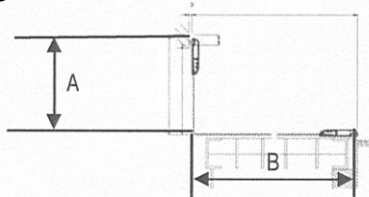

Dimensions L x A+B

Largeur		50	60	70	80	90	100	110	120	130	140	150	160	170	180	190	200
Hauteur	30	248.-	260.-	273.-	285.-	298.-	311.-	323.-	337.-	349.-	362.-	374.-	387.-	399.-	413.-	425.-	438.-
	40	262.-	276.-	290.-	304.-	319.-	333.-	347.-	361.-	375.-	389.-	403.-	418.-	431.-	446.-	459.-	472.-
	50	277.-	292.-	308.-	323.-	339.-	355.-	370.-	386.-	400.-	417.-	432.-	448.-	463.-	479.-	494.-	507.-
	60	292.-	308.-	326.-	342.-	360.-	377.-	393.-	410.-	427.-	444.-	461.-	479.-	495.-	513.-	528.-	541.-
	70	307.-	325.-	343.-	361.-	380.-	398.-	417.-	436.-	453.-	472.-	490.-	508.-	527.-	546.-	563.-	576.-
	80	321.-	340.-	361.-	380.-	400.-	420.-	440.-	460.-	480.-	499.-	519.-	539.-	558.-	579.-	597.-	611.-
	90	336.-	356.-	378.-	399.-	420.-	442.-	463.-	485.-	505.-	527.-	548.-	570.-	590.-	612.-	633.-	646.-
	100	351.-	373.-	396.-	418.-	441.-	464.-	486.-	509.-	531.-	554.-	576.-	600.-	622.-	645.-	667.-	680.-
	110	365.-	389.-	414.-	437.-	461.-	486.-	509.-	534.-	558.-	582.-	605.-	630.-	653.-	678.-	702.-	715.-
	120	381.-	405.-	431.-	455.-	482.-	508.-	532.-	559.-	584.-	609.-	635.-	660.-	685.-	712.-	736.-	749.-
130	395.-	421.-	449.-	475.-	503.-	530.-	556.-	583.-	609.-	637.-	663.-	691.-	717.-	745.-	771.-	784.-	

Grille de protection feuillage/insectes

Grille de protection feuillage/insectes Type 1SG14 en aluminium

Pour saut-de-loup avec grille-caillebotis,
fixation par bande caoutchouc.

Exécution

En aluminium éloxé, épaisseur de tôle 1,5 mm, trous oblongs 2 x 20 mm, avec pliage sur 4 côtés.

Forme spéciale

Sur demande en forme ronde, demi-ronde ou avec découpe.

Caractéristiques

- très plate, perçage 2 x 20 mm
- surface libre 33 %
- pas de bord de trébuchage
- montage simple
- nettoyage facile
- fini les feuilles dans le saut-de-loup

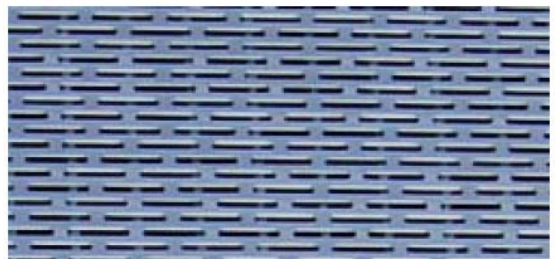

Largeur cm	50	60	70	80	90	100	110	120	130	140	150	160	170	180	190	
Profondeur en cm	40	102.-	112.-	121.-	132.-	142.-	152.-	163.-	172.-	182.-	193.-	203.-	214.-	224.-	233.-	244.-
	50	113.-	125.-	137.-	150.-	162.-	174.-	187.-	199.-	211.-	224.-	236.-	248.-	261.-	273.-	285.-
	60	125.-	139.-	154.-	167.-	182.-	196.-	211.-	225.-	240.-	254.-	269.-	283.-	298.-	312.-	327.-
	70	136.-	152.-	169.-	186.-	202.-	218.-	236.-	252.-	268.-	285.-	301.-	318.-	335.-	351.-	367.-
	80	148.-	166.-	185.-	203.-	222.-	241.-	260.-	278.-	297.-	315.-	334.-	352.-	372.-	390.-	409.-
	90	159.-	180.-	201.-	222.-	243.-	263.-	284.-	305.-	326.-	347.-	367.-	388.-	409.-	430.-	450.-
	100	171.-	194.-	217.-	239.-	262.-	285.-	308.-	331.-	353.-	377.-	400.-	423.-	446.-	468.-	491.-

Plus-value

Découpe angulaire

Fr. 100.-/net

Découpe arrondie

Fr. 130.-/net

Ronde et demi-ronde

Fr. 130.-/net

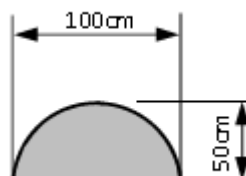

Exemple

Surface

Fr. 174.-

Plus-value

Fr. 130.-

Total

Fr. 304.-

Protection anti-insectes pour saut de loup

**Protection anti-insectes
Modèle 1 SG01 + 1 SG02
y compris bande caoutchouc
pour le montage**



Largeur	50	60	70	80	90	100	110	120	130	140	150	160	170	180	190	200	
Hauteur	30	179.-	193.-	208.-	222.-	237.-	251.-	266.-	280.-	295.-	309.-	324.-	337.-	352.-	368.-	381.-	396.-
	40	196.-	212.-	228.-	243.-	261.-	276.-	292.-	307.-	325.-	340.-	356.-	373.-	389.-	405.-	420.-	435.-
	50	213.-	230.-	248.-	266.-	283.-	301.-	319.-	336.-	354.-	371.-	390.-	406.-	425.-	443.-	460.-	475.-
	60	230.-	248.-	268.-	287.-	307.-	326.-	345.-	364.-	384.-	403.-	423.-	442.-	462.-	482.-	499.-	514.-
	70	247.-	267.-	288.-	309.-	330.-	350.-	373.-	393.-	414.-	434.-	455.-	475.-	498.-	519.-	539.-	554.-
	80	263.-	285.-	309.-	330.-	354.-	375.-	399.-	420.-	444.-	465.-	489.-	511.-	533.-	557.-	578.-	593.-
	90	280.-	304.-	329.-	352.-	376.-	400.-	425.-	449.-	473.-	497.-	522.-	546.-	569.-	595.-	618.-	633.-
	100	297.-	322.-	349.-	374.-	400.-	425.-	452.-	477.-	503.-	528.-	554.-	580.-	606.-	632.-	657.-	672.-
	110	314.-	341.-	369.-	395.-	423.-	450.-	478.-	504.-	533.-	559.-	587.-	615.-	642.-	670.-	697.-	712.-
	120	331.-	359.-	389.-	416.-	447.-	475.-	504.-	533.-	563.-	591.-	621.-	648.-	679.-	709.-	736.-	751.-
130	347.-	378.-	409.-	439.-	470.-	500.-	531.-	561.-	592.-	622.-	654.-	684.-	715.-	746.-	776.-	791.-	

**Protection anti-insectes
Modèle 1 SG04
y compris bande caoutchouc
pour le montage**

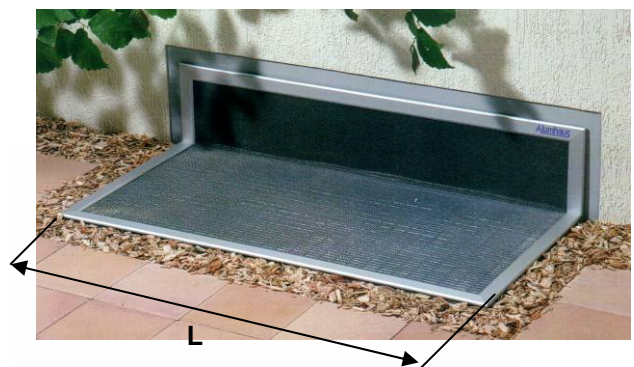
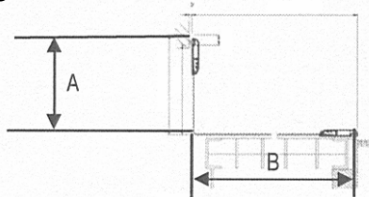

Dimensions L x A+B

Largeur	50	60	70	80	90	100	110	120	130	140	150	160	170	180	190	200	
Hauteur	30	248.-	260.-	273.-	285.-	298.-	311.-	323.-	337.-	349.-	362.-	374.-	387.-	399.-	413.-	425.-	438.-
	40	262.-	276.-	290.-	304.-	319.-	333.-	347.-	361.-	375.-	389.-	403.-	418.-	431.-	446.-	459.-	472.-
	50	277.-	292.-	308.-	323.-	339.-	355.-	370.-	386.-	400.-	417.-	432.-	448.-	463.-	479.-	494.-	507.-
	60	292.-	308.-	326.-	342.-	360.-	377.-	393.-	410.-	427.-	444.-	461.-	479.-	495.-	513.-	528.-	541.-
	70	307.-	325.-	343.-	361.-	380.-	398.-	417.-	436.-	453.-	472.-	490.-	508.-	527.-	546.-	563.-	576.-
	80	321.-	340.-	361.-	380.-	400.-	420.-	440.-	460.-	480.-	499.-	519.-	539.-	558.-	579.-	597.-	611.-
	90	336.-	356.-	378.-	399.-	420.-	442.-	463.-	485.-	505.-	527.-	548.-	570.-	590.-	612.-	633.-	646.-
	100	351.-	373.-	396.-	418.-	441.-	464.-	486.-	509.-	531.-	554.-	576.-	600.-	622.-	645.-	667.-	680.-
	110	365.-	389.-	414.-	437.-	461.-	486.-	509.-	534.-	558.-	582.-	605.-	630.-	653.-	678.-	702.-	715.-
	120	381.-	405.-	431.-	455.-	482.-	508.-	532.-	559.-	584.-	609.-	635.-	660.-	685.-	712.-	736.-	749.-
130	395.-	421.-	449.-	475.-	503.-	530.-	556.-	583.-	609.-	637.-	663.-	691.-	717.-	745.-	771.-	784.-	