

## Poteau de barrage

### Poteau de barrage Diverses possibilités de montage

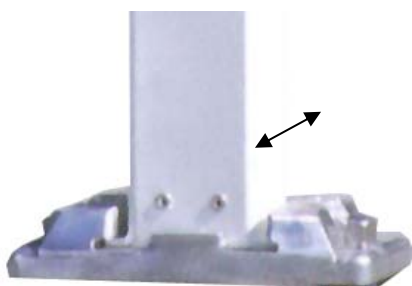

Grandeur du socle en béton  
300 x 300 x 500 mm

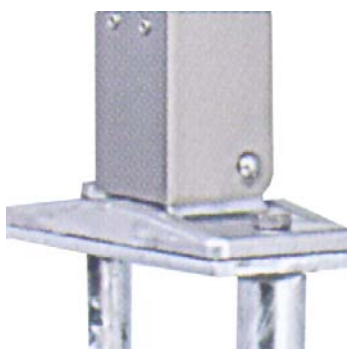

A sceller avec goujon

Amovible, avec douille  
à sceller

A visser, avec plaque  
de base 165 mm de  
diamètre

Amovible et condamnable

A visser, avec plaque de  
base 100 x 200 mm  
**rabattable**

A visser, avec plaque de  
base 100 x 200 mm  
avec goujons  
**rabattable**

A visser, avec plaque  
de base 200 x 200 mm

A visser, avec plaque de  
base 100 x 200 mm,  
amovible condamnable,  
plaque de base double à  
coulisse

1.

2.

3.

4.

5.

6.

7.

8.

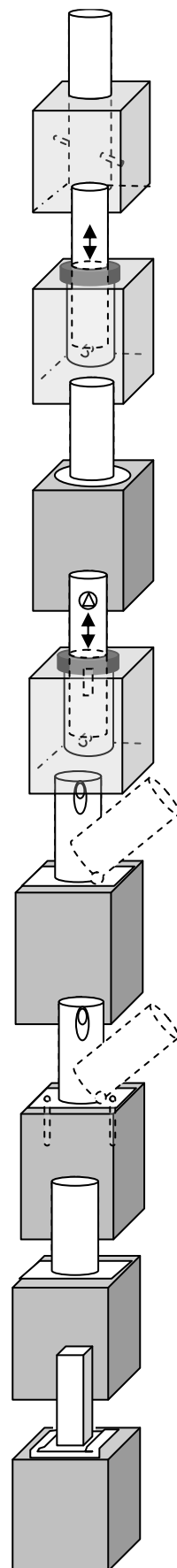

## Poteau de barrage

### Poteau de barrage Modèle SKYLINE

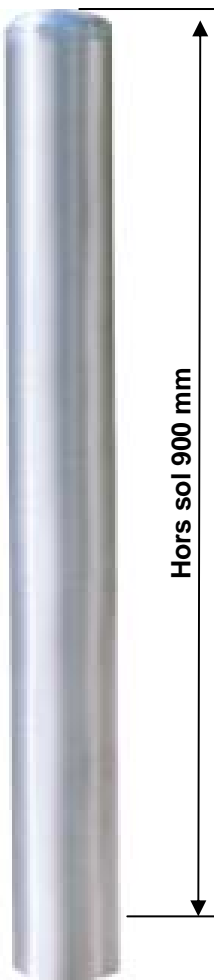

Hors sol 900 mm

En acier inoxydable, brossé mat  
longueur hors sol 900 mm  
condamnabile par clé triangulaire  
(sur demande avec cylindre de sûreté)

Montage 5+6 Condamnabile par cylindre de sûreté  
(sur demande avec clé triangulaire)

#### Diverses formes de têtes

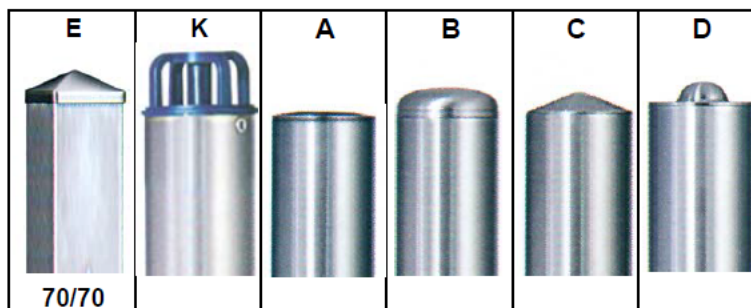

Genre de montage  
voir page 2.1.00

		N° article						Prix
1 Béton			2AS41K	2AS41A	2AS41B	2AS41C	2AS41D	279.--
2 Douille	Tube		2AS42K	2AS42A	2AS42B	2AS42C	2AS42D	312.--
3 Plaque	Ø		2AS43K	2AS43A	2AS43B	2AS43C	2AS43D	378.--
4 Douille+serrure	61mm		2AS44K	2AS44A	2AS44B	2AS44C	2AS44D	363.--

1 Béton		2AS121K	2AS61K	2AS61A	2AS61B	2AS61C	2AS61D	312.--
2 Douille	Tube	2AS122K	2AS62K	2AS62A	2AS62B	2AS62C	2AS62D	363.--
3 Plaque	Ø	2AS123K	2AS63K	2AS63A	2AS63B	2AS63C	2AS63D	412.--
4 Douille+serrure	76mm	2AS124K	2AS64K	2AS64A	2AS64B	2AS64C	2AS64D	479.--
5 Plaque rabat.		2AS125K	2AS65K	2AS65A	2AS65B	2AS65C	2AS65D	530.--
6 Plaque+goujons		2AS126K	2AS66K	2AS66A	2AS66B	2AS66C	2AS66D	574.--

1 Béton				2AS101A	2AS101B	2AS101C	2AS101D	371.--
2 Douille	Tube			2AS102A	2AS102B	2AS102C	2AS102D	422.--
3 Plaque	Ø			2AS103A	2AS103B	2AS103C	2AS103D	472.--
4 Douille+serrure	102mm			2AS104A	2AS104B	2AS104C	2AS104D	504.--

## Poteau de barrage

### Poteau de barrage Modèle SKYLINE

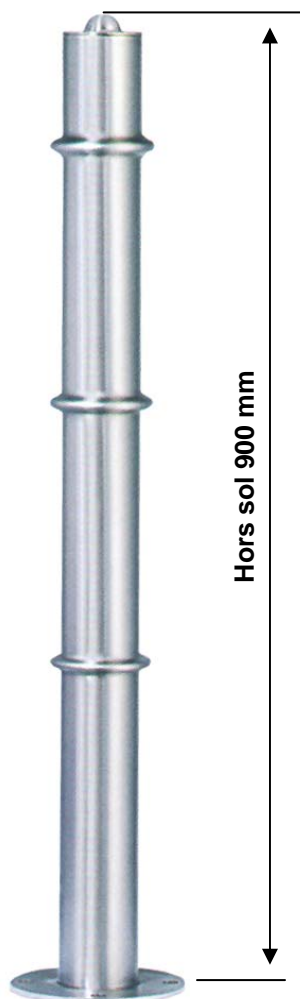

En acier inoxydable, brossé mat  
longueur hors sol 900 mm  
condamnable par clé triangulaire  
(sur demande avec cylindre de sûreté)

Montage 5+6 Condamnable par cylindre de sûreté  
(sur demande avec clé triangulaire)

#### Diverses formes de têtes

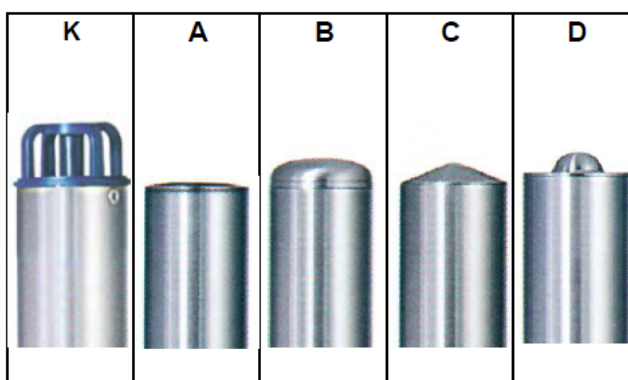

Genre de montage voir page 2.1.00		N° article						Prix
1 Béton		2AS81K	2AS81A	2AS81B	2AS81C	2AS81D	459.--	
2 Douille	Tube	2AS82K	2AS82A	2AS82B	2AS82C	2AS82D	490.--	
3 Plaque	Ø	2AS83K	2AS83A	2AS83B	2AS83C	2AS83D	530.--	
4 Douille+serrure	76mm	2AS84K	2AS84A	2AS84B	2AS84C	2AS84D	513.--	
5 Plaque rabat.		2AS85K	2AS85A	2AS85B	2AS85C	2AS85D	620.--	
6 Plaque+goujons		2AS86K	2AS86A	2AS86B	2AS86C	2AS86D	664.--	

## Poteau de barrage

### Poteau de barrage Modèle SKYLINE

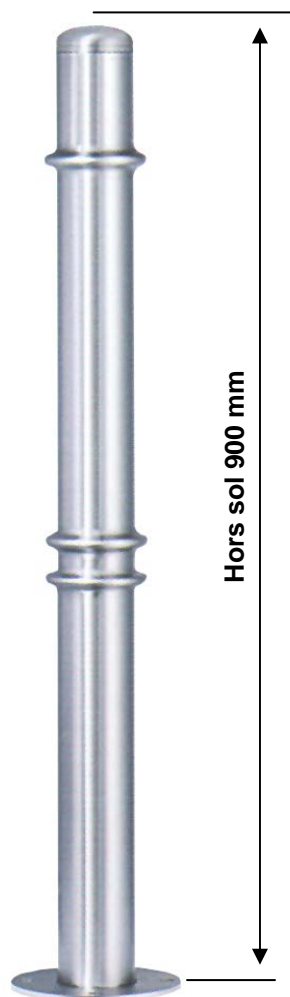

En acier inoxydable, brossé mat  
longueur hors sol 900 mm  
condamnable par clé triangulaire  
(sur demande avec cylindre de sûreté)

Montage 5+6 Condamnable par cylindre de sûreté  
(sur demande avec clé triangulaire)

Diverses formes de têtes

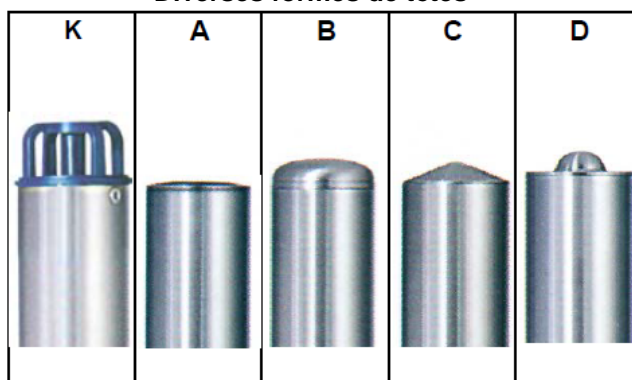

Genre de montage voir page 2.1.00		N° article						Prix
1 Béton		2AS91K	2AS91A	2AS91B	2AS91C	2AS91D	459.--	
2 Douille	Tube	2AS92K	2AS92A	2AS92B	2AS92C	2AS92D	490.--	
3 Plaque	Ø	2AS93K	2AS93A	2AS93B	2AS93C	2AS93D	530.--	
4 Douille+serrure	76mm	2AS94K	2AS94A	2AS94B	2AS94C	2AS94D	513.--	
5 Plaque rabat.		2AS95K	2AS95A	2AS95B	2AS95C	2AS95D	620.--	
6 Plaque+goujons		2AS96K	2AS96A	2AS96B	2AS96C	2AS96D	664.--	

## Accessoires pour poteau de barrage

		Accessoires		
		pour poteau de barrage	N° article	Prix
	Tête pour chaîne Ø 60 mm	2APZ33	43.50	
	Tête pour chaîne Ø 76 mm	2APZ34	51.60	
	Maillon à vis			
	Acier 52 x 7 mm	2APZ15	13.80	
	Acier 39 x 5 mm	2APZ14	10.90	
	Inox 52 x 7 mm	2APZ20	18.70	
	Maillon ouvert			
	Acier 33 x 7 mm	2APZ13	1.40	
	Acier 23 x 5 mm	2APZ22	0.90	
	Inox 33 x 7 mm	2APZ23	5.50	
	Chaînon en acier	2APZ16	16.90	
	Chaînon en inox	2APZ17	21.50	
	Maillon en PVC			
	Rouge	2APZ6	5.50	
	Blanc	2APZ7	5.50	
	Noir	2APZ8	5.50	
	Oeillet en inox	2APZ28	26.80	
	Crochet en inox	2APZ29	26.80	
	Chaîne en PVC Ø 6 mm 36 mm			
	Jaune / Noir	2APZ4	6.60	
	Rouge / Blanc	2APZ5	6.60	
	Chaîne en acier Ø 5 mm 36 mm			
	Jaune / Noir	2APZ2	29.90	
	Rouge / Blanc	2APZ3	29.90	
	Acier zingué	2APZ1	11.40	
	Bande réfléchissante 50 mm Longueur 1 mètre, rouge	2APZ17	11.40	
	Bande réfléchissante 50 mm Longueur 1 mètre, gris-argent	2APZ18	23.10	



## Accessoires pour poteau de barrage

### Accessoires

	pour poteau de barrage	N° article	Prix
	Plaque à sceller pour tous les poteaux rabattables avec 1 plaque de base de 200 x 100 mm Longueur d'ancrage 360 mm	<b>2APZ9</b>	<b>76.--</b>
	Goujon d'ancrage pour béton ou pierre naturelle 1 paire pour perçage 14 mm M 10 x 100	<b>2APZ10</b>	<b>50.--</b>
	Couvercle en acier inoxydable pour poteau en acier inoxydable avec plaque à visser	Ø61 <b>2ZPZ61A</b> Ø76 <b>2ZPZ76A</b> Ø102 <b>2ZPZ102A</b> 70/70 <b>2ZPZ707A</b>	<b>84.20</b> <b>84.20</b> <b>84.20</b> <b>97.80</b>
	Douille de sol en aluminium <u>y compris couvercle</u> et clé	Ø61 <b>2ZPZ61H</b> Ø76 <b>2ZPZ76H</b> Ø102 <b>2ZPZ102H</b> 70/70 <b>2ZPZ707H</b>	<b>59.80</b> <b>70.60</b> <b>81.50</b> <b>103.20</b>
	Couvercles supplémentaires	Ø61 <b>2ZPZ61D</b> Ø76 <b>2ZPZ76D</b> Ø102 <b>2ZPZ102D</b> 70/70 <b>2ZPZ707D</b>	<b>33.40</b> <b>33.40</b> <b>33.40</b> <b>43.50</b>
	Clé seule	<b>2APZ11</b>	<b>21.70</b>
	Clé triangulaire	<b>2APZ12</b>	<b>39.90</b>
	Cylindre KABA 5000 sans clé (le poteau doit être prévu pour)	<b>2APZ35</b>	<b>144.--</b>
	Clé	<b>2APZ36</b>	<b>14.40</b>
	Transformation du poteau pour recevoir un cylindre KABA 5000	<b>2APZ37</b>	<b>190.10</b>
	Cylindre de sûreté à la place de la clé triangulaire	<b>2APZ25</b>	<b>100.50</b>
	Clé triangulaire au lieu du cylindre de sûreté	<b>2APZ26</b>	<b>100.50</b>
	Plastification blanc/rouge	<b>2APZ30</b>	<b>40.75</b>
	Plastification jaune/noir	<b>2APZ31</b>	<b>40.75</b>
	Plastification RAL au choix	<b>2APZ32</b>	<b>100.50</b>

## Instructions de montage

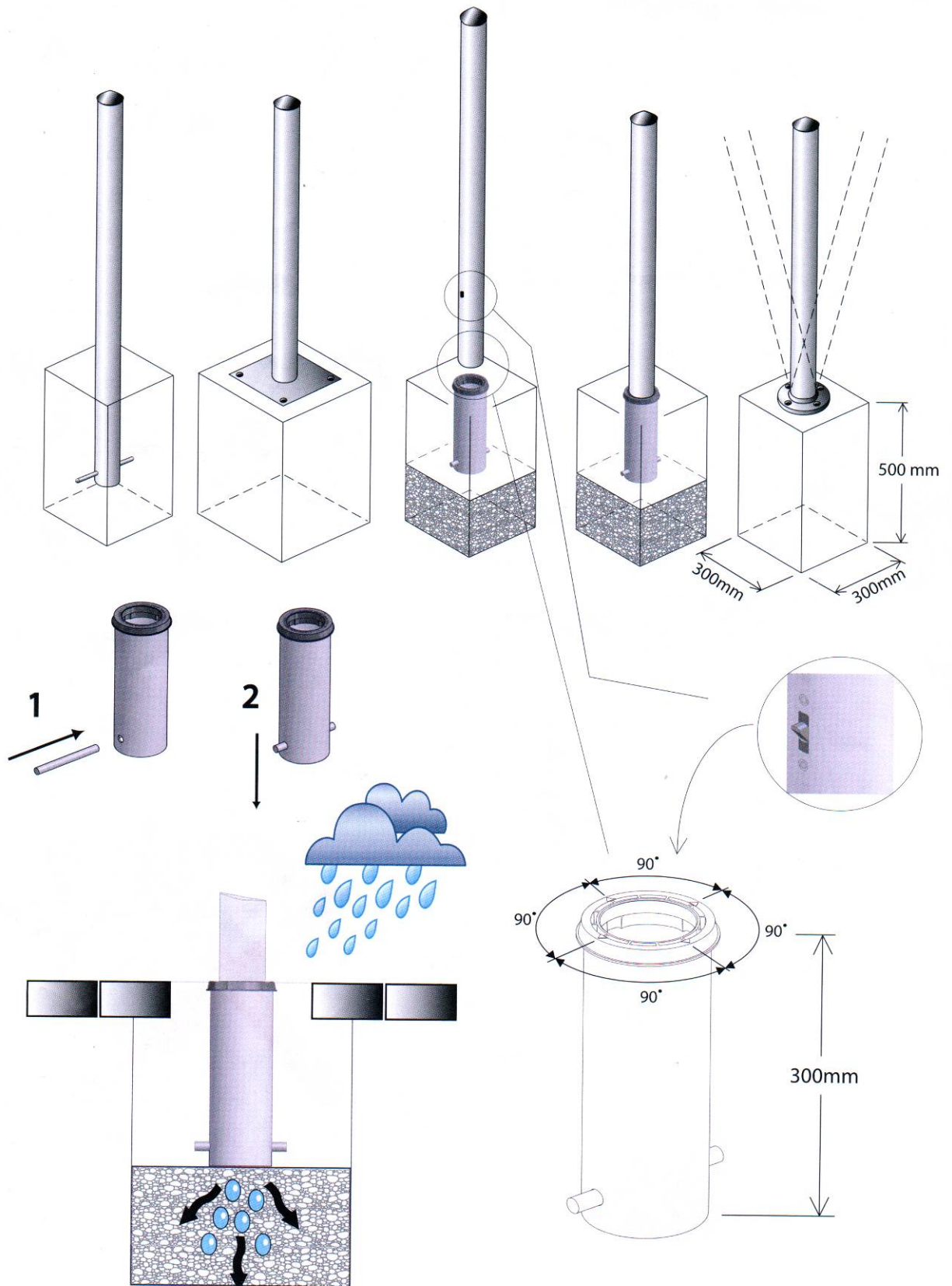

## Poteau de barrage

### Poteau de barrage Modèle CITY-LINE

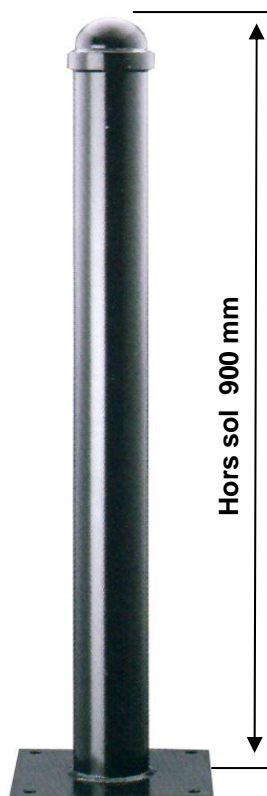

Hors sol 900 mm

En acier zingué et plastifié RAL 7021  
longueur hors sol 900 mm  
condamnabile par clé triangulaire  
(sur demande avec cylindre de sûreté)

Montage 5+6 Condamnabile par cylindre de sûreté  
(sur demande avec clé triangulaire)

#### Diverses formes de têtes

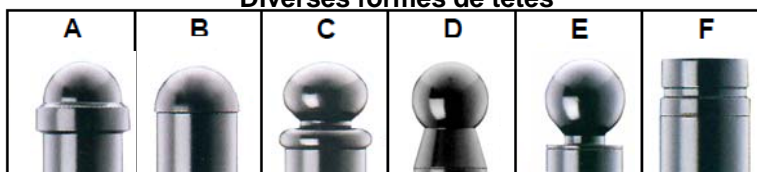

04/11

Genre de montage voir page 2.1.00		En acier zingué et plastifié RAL 7021						Prix
		N° article						
1 Béton		2AC61A	2AC61B	2AC61C	2AC61D	2AC61E	2AC61F	317.--
2 Douille	Tube	2AC62A	2AC62B	2AC62C	2AC62D	2AC62E	2AC62F	359.--
7 Plaque	Ø	2AC67A	2AC67B	2AC67C	2AC67D	2AC67E	2AC67F	342.--
4 Douille+serrure	76mm	2AC64A	2AC64B	2AC64C	2AC64D	2AC64E	2AC64F	500.--
5 Plaque rabat.		2AC65A	2AC65B	2AC65C	2AC65D	2AC65E	2AC65F	599.--
6 Plaque+goujons		2AC66A	2AC66B	2AC66C	2AC66D	2AC66E	2AC66F	644.--



Genre de montage voir page 2.1.00		En acier zingué et plastifié RAL 7021				Prix
		N° article				
1 Béton		2AC131G	2AC131H			401.--
2 Douille	Tube	2AC132G	2AC132H			447.--
7 Plaque	Ø	2AC137G	2AC137H			437.--
4 Douille+serrure	102mm	2AC134G	2AC134H			560.--

Genre de montage voir page 2.1.00		En acier zingué et plastifié RAL 7021		Prix
		N° article		
1 Béton	Ø		2AC181A	714.--
7 Plaque	195mm		2AC187A	780.--



## Poteau de barrage

### Poteau de barrage Modèle CITY-LINE

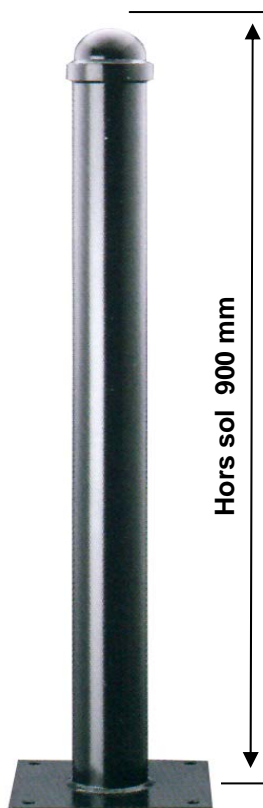

Hors sol 900 mm

En aluminium plastifié RAL 7021  
longueur hors sol 900 mm  
condamnabile par clé triangulaire  
(sur demande avec cylindre de sûreté)

Montage 5+6 Condamnabile par cylindre de sûreté  
(sur demande avec clé triangulaire)

#### Diverses formes de têtes

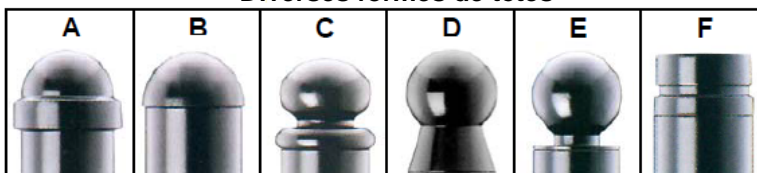

Genre de montage voir page 2.1.00		N° article						Prix
		En aluminium plastifié RAL 7021						
1 Béton		2AC41A	2AC41B	2AC41C	2AC41D	2AC41E	2AC41F	279.--
2 Douille	Tube	2AC42A	2AC42B	2AC42C	2AC42D	2AC42E	2AC42F	329.--
7 Plaque	Ø	2AC47A	2AC47B	2AC47C	2AC47D	2AC47E	2AC47F	324.--
4 Douille+serrure	76mm	2AC44A	2AC44B	2AC44C	2AC44D	2AC44E	2AC44F	460.--
5 Plaque rabat.		2AC45A	2AC45B	2AC45C	2AC45D	2AC45E	2AC45F	515.--
6 Plaque+goujons		2AC46A	2AC46B	2AC46C	2AC46D	2AC46E	2AC46F	560.--



Genre de montage voir page 2.1.00		N° article				Prix
		En aluminium plastifié RAL 7021				
1 Béton		2AC111G	2AC111H			401.--
2 Douille	Tube	2AC112G	2AC112H			449.--
7 Plaque	Ø	2AC117G	2AC117H			442.--
4 Douille+serrure	102mm	2AC114G	2AC114H			558.--

## Poteau de barrage

### Poteau de barrage Modèle CITY-LINE



Hors sol 900 mm

En acier zingué ou aluminium plastifié RAL 7021  
longueur hors sol 900 mm  
condamnabile par clé triangulaire  
(sur demande avec cylindre de sûreté)

Montage (4) Condamnabile par clé triangulaire  
(sur demande avec cylindre de sûreté)



Genre de montage voir page 2.1.00		En aluminium plastifié RAL 7021				Prix
		N° article				
1 Béton		2AC101G	2AC101H		440.--	
2 Douille	Tube	2AC102G	2AC102H		483.--	
7 Plaque	∅	2AC107G	2AC107H		474.--	
4 Douille+serrure	102mm	2AC104G	2AC104H		592.--	

Genre de montage voir page 2.1.00		En acier zingué RAL 7021				Prix
		N° article				
1 Béton		2AC121G	2AC121H		434.--	
2 Douille	Tube	2AC122G	2AC122H		483.--	
7 Plaque	∅	2AC127G	2AC127H		474.--	
4 Douille+serrure	102mm	2AC124G	2AC124H		633.--	

## Poteau de barrage

### Poteau de barrage Modèle STREET-LINE

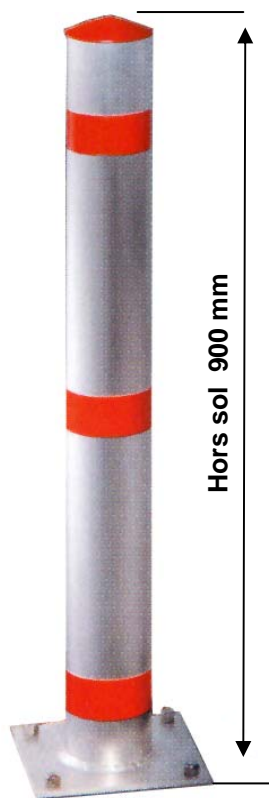

En acier zingué ou aluminium  
Longueur : 900 mm hors sol

Poteau condamnable par clé triangulaire  
(sur demande avec cylindre de sûreté)

Montage 5 + 6 Poteau condamnable par cylindre de sûreté  
(sur demande avec clé triangulaire)

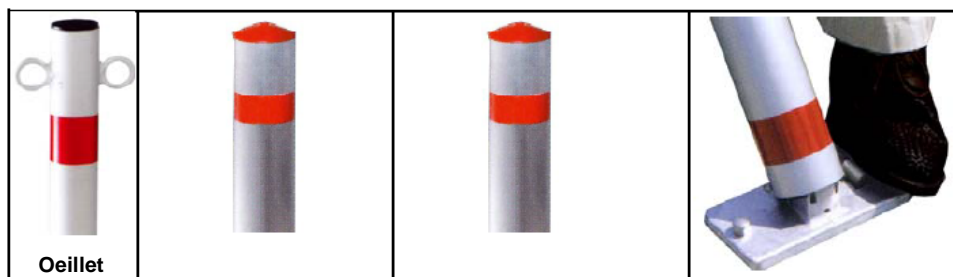

Oeillet

Genre de montage voir page 2.1.00	Tube Ø	Acier zingué		Aluminium		Aluminium		
		N° article	Prix	N° article	Prix	N° article	Prix	
1 Béton		2APS61	126.--					
7 Plaque	48mm	2APS67	156.--					
1 Béton		2APS81	131.--	2APA71	159.--			
2 Douille	Tube	2APS82	161.--	2APA72	191.--			
7 Plaque	Ø	2APS87	198.--	2APA77	206.--			
4 Douille+serrure	60mm	2APS84	299.--	2APA74	350.--			
1 Béton		2APS111	166.--	2APA91	166.--			
2 Douille	Tube	2APS112	212.--	2APA92	206.--			
7 Plaque	Ø	2APS117	218.--	2APA97	207.--			
4 Douille+serrure	76mm	2APS114	336.--	2APA94	388.--			
5 Plaque rabat.		2APS115	401.--	2APA95	408.--	2APA105	381.--	
6 Plaque+goujons		2APS116	444.--	2APA96	453.--			
1 Béton		2APS121	248.--	2APA121	248.--			
2 Douille	Tube	2APS122	294.--	2APA122	294.--			
7 Plaque	Ø	2APS127	267.--	2APA127	267.--			
4 Douille+serrure	102mm	2APS124	413.--	2APA124	413.--			
Plus-value pour plastification blanc								52.--

Avec mécanisme  
"LIFT" le poteau  
se relève  
automatiquement  
et se verrouille

## Poteau de barrage

### Poteau de barrage Modèle STREET-LINE

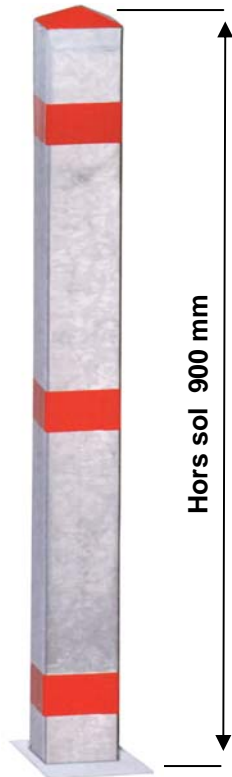

En acier zingué ou aluminium  
Longueur : 900 mm hors sol

Poteau condamnable par clé triangulaire  
(sur demande avec cylindre de sûreté)

Montage 5 + 6 Poteau condamnable par cylindre de sûreté  
(sur demande avec clé triangulaire)

Genre de montage voir page 2.1.00	Acier zingué			Aluminium	
		N° article	Prix	N° article	Prix
1 Béton		2APS131	185.--	2APA131	203.--
2 Douille	Tube carré	2APS132	261.--	2APA132	281.--
7 Plaque		2APS137	233.--	2APA137	246.--
4 Douille+serrure	70/70	2APS134	357.--	2APA134	399.--
5 Plaque rabat.		2APS135	449.--	2APA135	464.--
6 Plaque+goujons		2APS136	494.--	2APA136	508.--
8 Plaque+serrure		2APS138	376.--		
Plus-value pour plastification blanc				52.--	



Condamnable par cadenas

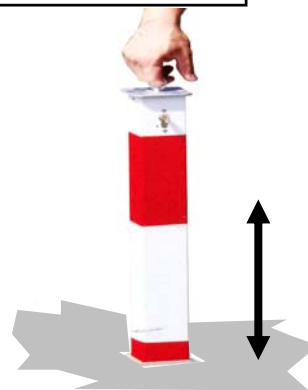

Poteau noyé dans :  
le sol 1100 mm  
hors sol 900 mm

Genre de montage voir page 2.1.00	Acier zingué			N° article	Prix
	Tube carré	N° article	Prix		
4 Douille+serrure				2APS154	508.--
5 Plaque rabat.		2APS165	233.--		
6 Plaque+goujons	70/70	2APS166	278.--	2APS154D	60.--

## Barrage de parking

### Barrage de parking

#### Modèle STREET-LINE

En acier zingué, parties horizontales flexibles, avec feuilles réfléchissantes, poteau rabattable, condamnable par cylindre de sûreté.





Plaque de base à visser	Largeur	Hors sol	N°	Prix
Arceau flexible, plaque 250 x 150 mm	1000mm	600mm	2AP182	502.--
Arceau fixe, plaque 250 x 150 mm	1000mm	600mm	2AP182S	462.--
Possibilité avec cylindre KABA, plus-value sans cylindre				183.--

### Poteau de barrage

#### Modèle STREET-LINE

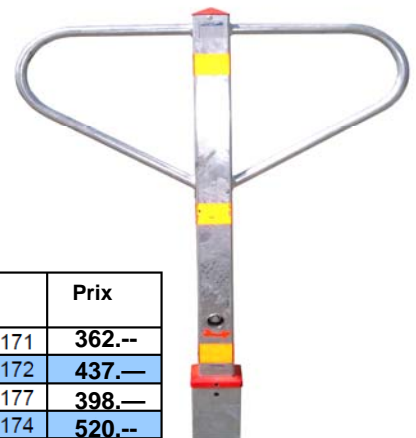
En acier zingué, orientable 90°.





Montage voir page 2.1.00		Orientable 90°	Largeur 770 mm	Hors sol 900 mm	N°	Prix
1 Béton	Tube	Non			2AP171	362.--
2 Douille	carré	Oui			2AP172	437.--
7 Plaque		Non			2AP177	398.--
4 Douille+serr.	70/70	Oui			2AP174	520.--

### Barrière de parking

#### Modèle STREET-LINE

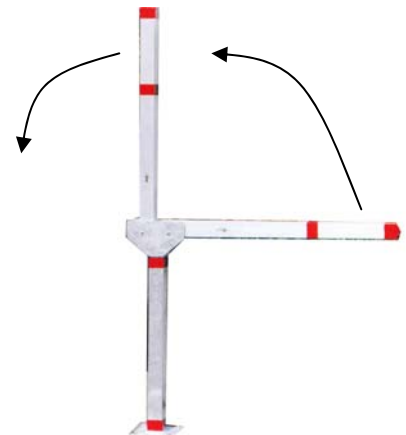
En acier zingué, 1 poteau pour 2 places de parking, poteau en acier zingué, bras en aluminium, condamnable individuellement.



Montage voir page 2.1.00	Tube carré	Largeur 2200 mm	Hauteur hors sol 900 mm	N°	Prix
7 (plaque)	 70/70		ouvert 1900 mm	2AP187	798.--



## Barrage de parking automatique

### Barrage de parking automatique

Avec commande à distance STREET-LINE.

#### Fonctionnement

Par mécanisme à ressort sans raccordement électrique, ni énergie solaire. Trafic-radio par batterie standard, y compris 2 émetteurs à main à 3 touches (4 millions de codes) portée env. 8 mètres.

En position érigée, le barrage protège votre place de parc contre une utilisation non autorisée.

En actionnant la commande à distance l'arceau s'abaisse. En passant avec le pneu par dessus l'arceau le mécanisme à ressort est tendu.

Après avoir quitté votre place de parc, la commande à distance redresse l'arceau (garde au sol min. 110 mm).

- Livraison y compris 2 émetteurs à main
- Dispositif spécial empêchant le redressement intempestif de l'arceau
- Déverrouillage de secours
- Avec 1 émetteur jusqu'à 9 arceaux programmables



Désignation	n° article	Prix
Arceau STREE-LINE	2APSL	1875.--
Emetteur supplémentaire	2APSLH	80.--

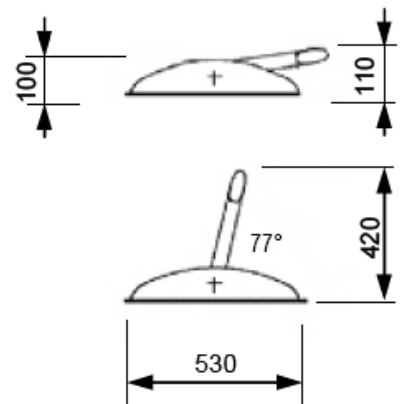
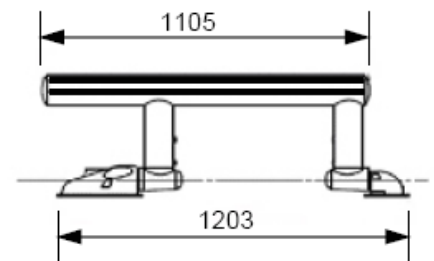
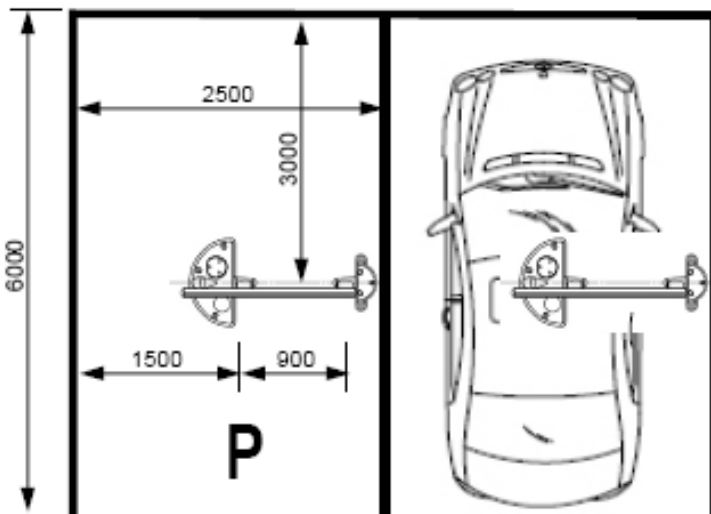

**Un montage de l'arceau est à positionner de manière à ce que la roue avant droite passe au milieu de l'arceau monté !**

## Poteau de barrage

### Poteau de barrage Modèle STREET-LINE A planter

Longueur totale 1160 mm

Montage à planter dans sol mou	Poteau en acier blanc		
	Tube Ø 32 mm	N° article 2AP41	Prix 117.--



### Poteau de barrage Modèle STREET-LINE A poser

Longueur totale 900 mm

Montage à poser sur sol dur	Poteau en PVC blanc/rouge		
	Tube Ø 48 mm	N° article 2AP51	Prix 112.--



Plaque de base  
280 x 280 mm  
à remplir d'eau  
ou de sable

### Poteau de barrage Modèle STREET-LINE A poser

Longueur totale 900 mm

Montage à poser sur sol dur	Poteau en PVC blanc/rouge		
	Tube Ø 60 mm	N° article 2APP4	Prix 200.--



Plaque de base  
Ø 215 mm  
hauteur 200 mm  
à remplir d'eau  
ou de sable

Variante sans embout pour chaîne

Montage à poser sur sol dur	Poteau en PVC blanc/rouge		
	Tube Ø 60 mm	N° article 2APP3	Prix 200.--