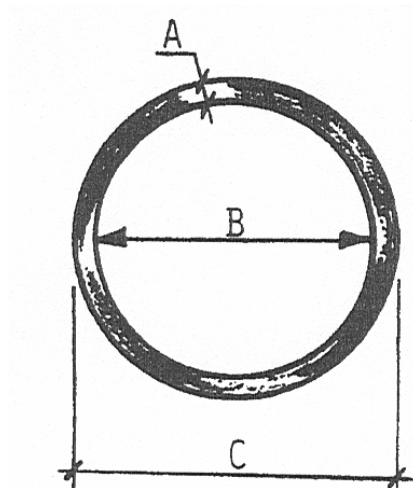

90.5015...**Anneau**

Rond, soudé, en acier zingué.

Code	A mm	B mm	C mm	VE	Prix sur demande
0320	3.0	20	26	100	
0325	3.5	25	32	100	
0425	4.0	25	33	100	
0430	4.5	30	39	100	
0530	5.0	30	40	100	
0535	5.0	35	45	100	
0635	6.0	35	47	100	
0640	6.0	40	52	100	
0740	7.0	40	54	50	
0745	7.0	45	59	50	
0850	8.0	50	66	50	
1050	10.0	50	70	50	
1060	10.0	60	80	50	
1260	12.0	60	84	50	

**90.5015...****90.5018.00****Support d'habits**

En fonte d'aluminium.

Prix 7.--

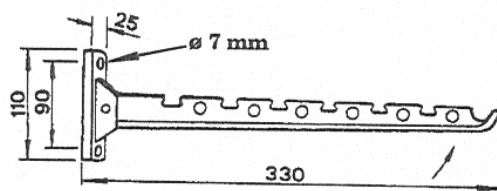
**90.5018.00****90.5019.00****Crochet à chien**

En acier zingué, avec goujon expansif.

Prix 34.80

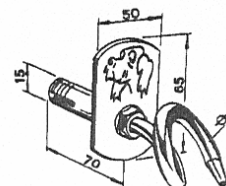
**90.5019.00****90.5020.00****Crochet à chien BULLDOGG**

En fonte d'aluminium.

Prix 59.80

**90.5020.00****90.5022...****Sangle de store**

En lin, bordures en nylon, uni en rouleau de 50 m.

20 largeur 20 mm

Prix 113.20

23 largeur 23 mm

Prix 134.40

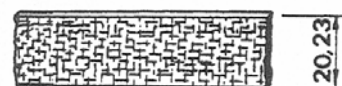
**90.5022...****90.5023.00****Support de sangle**

En acier inoxydable, utilisable pour sangle largeur jusqu'à 23 mm.

Prix 6.45

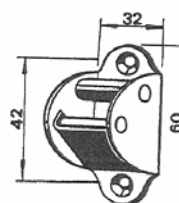
**90.5023.00****03/11**

90.5010.00

Vis à balançoire

En acier promatisé, avec 2 écrous,
Dimensions: M12 x 120/25 mm
UV = 10 pces

Prix 6.--

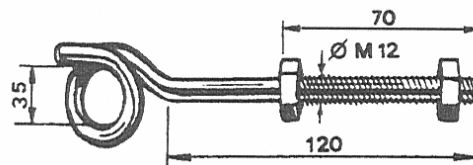

90.5010.00

90.5012.00

Dispositif de hissage

Pour mât de drapeau, tous les accessoires en matière inoxydable, toutes les parties métalliques en acier inoxydable, poulies en polyamide, avec dispositif de tension et de blocage, poulie supérieure et œillet pour drapeau.

Prix 55.90

Pièces détachées

90.5012.10 Raccord de câble et œillet seuls Prix 6.--

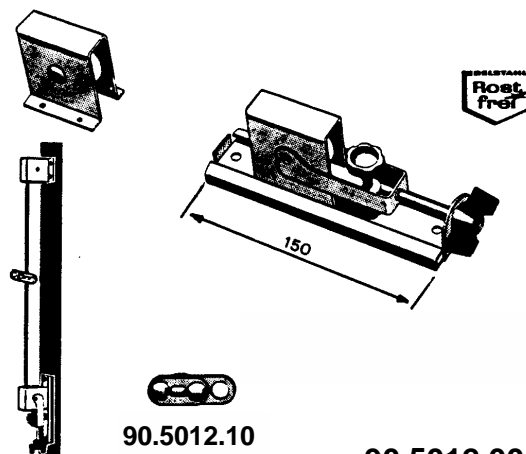

90.5012.00

90.5013.00

Mât de drapeau

Système modulable, en alu dur anticorrosion, hauteur 6 ou 7 m au-dessus du sol, 3 parties, soit:

Douille de sol à sceller, Ø intérieur 76 mm et le mât en 2 parties dont la partie supérieure Ø 60 mm est logée dans la partie inférieure Ø 75 mm.

Le mât y compris câble et dispositif de hissage sont emballés dans un carton.

Tous les perçages pour le montage du dispositif de hissage sont effectués.

Le mât assemblé d'une longueur de 6.7 (7.7) m est simplement posé dans la douille de sol et peut être enlevé en tout temps pour p. ex. libérer un passage.

Un descriptif détaillé est joint à chaque carton.

Code	Hauteur	Prix
006	6 m	751.--
007	7 m	810.--

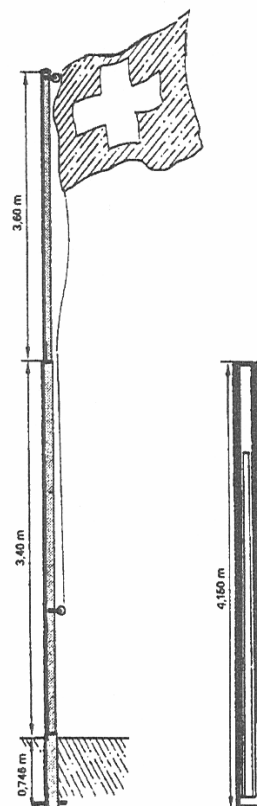

90.5013.00

03/11

Accessoires

90.5000.00

Crochet

Pour corde à lessive, en acier brut, à souder.

Dimensions : 9 x 70 / 25 mm

90.5001.00

En acier zingué, à river.

Dimensions : 9 x 70 x 25 mm

UV = 25 pces

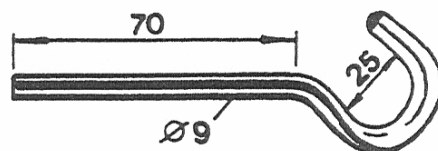

90.5000.00

90.5001.00

90.5002...

Crochet à vis

Pour corde à lessive, en acier zingué, avec pas de vis à bois.

Code	Dimensions en mm	UV
07	7 x 55/20 mm	25 pces
08	8 x 80/22 mm	25 pces

90.5003.00

Crochet à vis

Pour corde à lessive, en acier zingué, crochet revêtu de plastique, avec pas de vis à bois.

Dimensions : 7 x 55 / 20 mm

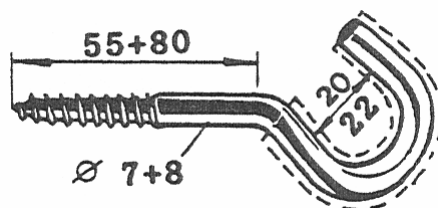

90.5002.07

90.5002.08

90.5003.00

90.5004.00

Crochet

Pour corde à lessive, en acier zingué, à sceller.

Dimensions : 8 x 80 / 20 mm

UV = 25 pces

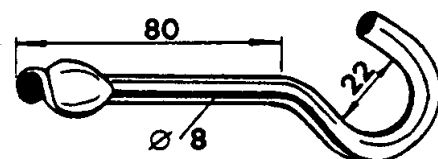

90.5004.00

90.5005.00

Crochet

Pour corde à lessive, en acier zingué, avec filetage M8, 2 écrous.

Dimensions : 8 x 85 / 20 mm

UV = 25 pces

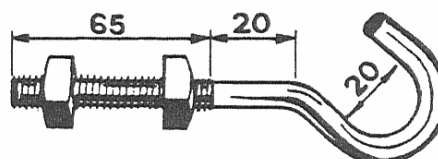

90.5005.00

Accessoires

90.5006...

Corde à lessive VOCO

Câble métallique avec revêtement en plastique blanc.

Code	Botte	Prix
050	50 m	46.50
100	100 m	90.70
200	200 m	182.70

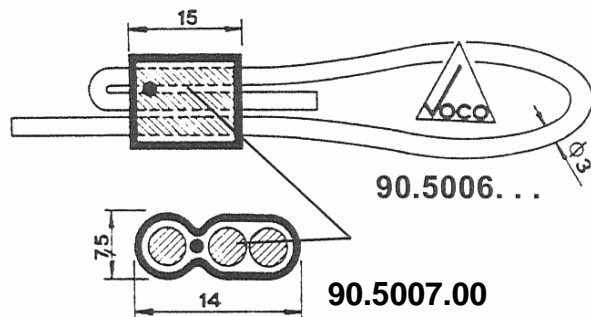

90.5007...

Bride VOCO

En aluminium, pour confectionner les boucles.

UV = 50 pces Prix 0.60

90.5008...

Tendeurs VOCO

En acier promatisé.

UV = 50 pces Prix 5.30

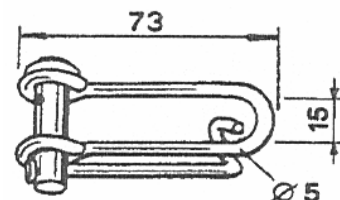

90.5008...

90.5009...

Tendeur à fil

En acier zingué au feu, avec blocage.

Code	01	02	03	04
Grandeur	1	2	3	4
Longueur totale	90	100	110	130
Pour fil Ø	2,5	3	3,5	4
Prix	1.75	1.75	2.40	4.60

UV= 50 pces

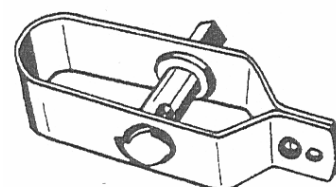

90.5009...

03/11

Etendage universel STENDI

Etendage universel STENDI

Cette penderie à linge se distingue par sa grande flexibilité.

Le profil breveté en aluminium éloxé naturel reçoit sur demande la couleur RAL ou NCS à votre choix.

Les montants sont en acier zingué ou en acier inoxydable.

Les couliissants mobiles en plastique ABS peuvent être déplacés à tout moment.

STENDI – fabriqué sur mesure peut être installé partout.

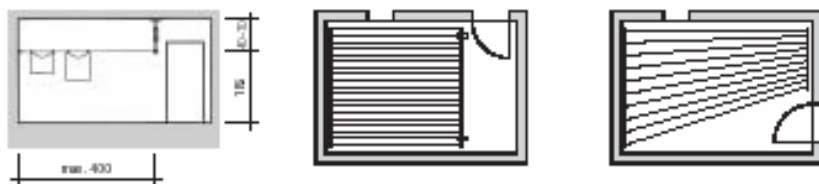

Profil en aluminium



Bouchon en ABS noir



Couliissant mobile en plastique ABS



Tendeur à câble zingué



Câble plastifié



Support équerre pour la fixation murale



Support réglable pour le montage au plafond



Système d'étendage

Système d'étendage de linge Modèle TOPLINE

Idéal pour buanderie, terrasse, jardin, etc...
En profil d'aluminium solide, corde guidée par roulettes, distance réglable, livraison y compris vis, tampons, tendeurs et câble.

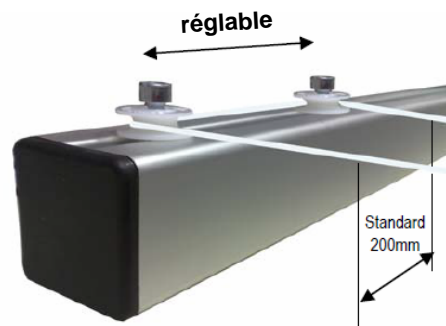

Longueur standard	Roulette par rail	N° article	Y compris	Prix	
2 x 1040	6	7WT1040	50 m de câble	278.-	du stock
2 x 1440	8	7WT1440		337.-	du stock
2 x 1840	10	7WT1840		396.-	du stock
2 x 2240	12	7WT2240		457.-	du stock
D'autres exécutions spéciales sur demande/longueur spéciale coupe net				12.-	du stock

Accessoires seuls

Câble métallique plastifié en différentes longueurs.



Longueur	Unité	N° article	Prix	
Câble	30 m	7DS30	25.-	
Câble	40 m	7DS40	37.-	
Câble	50 m	7DS50	42.-	du stock
Câble	100 m	7DS100	82.-	
Tendeur	pce	7DSS	6.-	du stock
Bride	paire	7DP	1.-	du stock
Roulette	pce	7ER	6.15	du stock

Console pour fixation au plafond

Réglable en continu, y compris vis et tampons, hauteur de corde env. 1900 – 1950 mm du sol, montage comme illustration.

Hauteur	Unité	N° article	Prix
230-310	pce	7DK1	76.-
300-440	pce	7DK2	79.-
430-710	pce	7DK3	83.-

